

Polygonal Paper

Instructions

Montage du renard en papier





Note de l'auteur

Merci d'avoir acheté les fichiers pour faire le renard en papier !

Vous aurez besoin d'environ 20 heures pour assembler ce modèle. Il est souhaitable que vous possédiez des compétences manuelles, mais vous pouvez y arriver même sans expérience. Le résultat final dépendra de l'attention et de la précision dont vous ferez preuve.

Taille du modèle une fois assemblé : 600 mm * 510 mm * 810 mm

Tutoriel Vidéo: <https://youtu.be/Y63wporZrkE>

Cette création est originale et relève du code de la propriété intellectuelle. Il est interdit d'utiliser ce modèle à des fins commerciales et de le partager.



Natalya Bublik

✉ bubliknata@gmail.com

vk <https://vk.com/bubliknata>

f <https://www.facebook.com/natalya.bublik>

ig https://www.instagram.com/polygonal_paper/

Be <https://www.behance.net/bublik>



Ce dont vous avez besoin pour travailler



Un cutter.

Vous pouvez utiliser n'importe quel cutter.



Une règle.

Il vaut mieux utiliser une règle en métal plus adaptée pour couper au cutter



De la colle.

Une colle qui ne déforme pas le papier. Notez que la plupart des colles Blanches PVA déforment le papier. La colle UHU Creativ est plus indiquée.



Une surface pour découper.

Vous pouvez utiliser n'importe quelle surface lisse et propre (surface en verre, en linoleum par exemple ou une planche à découper).



Modèle.

L'impression se fait sur du papier au grammage compris entre 250 et 300 gr/m². Si possible, imprimez le modèle en format A3, sinon en format A4. Il s'agit du même modèle avec la même taille, mais divisé en partie plus petites. Important: ne pas imprimer sur un papier bureautique de grammage compris entre 80 et 90 gr/m². C'est du papier trop fin. Vous pouvez utiliser du papier aquarelle. Ce type de papier a une texture légère et rend les points de collage du modèle fini presque imperceptibles.

Si vous voulez obtenir un modèle coloré comme sur la photo en première page, vous aurez besoin de papier orange, de papier blanc et d'un marqueur permanent noir. Sur chaque planche du modèle est précisée la couleur que vous devez utiliser à l'impression. Imprimez les pages avec les indications « black details » ou « white details » sur du papier blanc et celles avec les indications « orange details » sur du papier orange. Une fois que le papier de la planche « black details » est coupé et plié, colorez la partie extérieure avec le marqueur noir.



Étapes de travail

1. Découpe.

Découpez tous les contours indiqués par la ligne continue. Vous obtiendrez un meilleur résultat si vous coupez le papier avec un cutter et une règle. Il est préférable de ne pas utiliser de ciseaux car la découpe est moins nette.

2. Pliage.

Marquez soigneusement (mais sans couper) le papier le long des lignes en pointillés et tirets. Cela rend le pliage du papier plus facile.

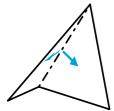

Les lignes en traits - pointillés indiquent le pliage du papier à l'extérieur (signalé par des flèches divergentes).



Les lignes en pointillés indiquent que les bords du papier doivent être repliés vers l'intérieur (signalé par des flèches convergentes).

3. Collage.

L'espace de travail doit être propre. Si vous avez de la colle sur vos mains, lavez les avant de continuer l'assemblage.

Si nécessaire, avant de coller, colorez avec le marqueur noir la partie extérieure de la planche « black details ».

Le côté du papier avec les lignes est le côté intérieur du modèle. Les bords qui doivent être collés ensemble sont désignés par les mêmes chiffres. Collez les rabats (en gris) et assemblez-les avec les bords correspondants.

Pour le modèle en format A3, commencez par coller ensemble les nombres « 1 », puis « 2 », etc.

Pour le modèle en format A4, les nombres commencent aux chiffres « -17 »



01

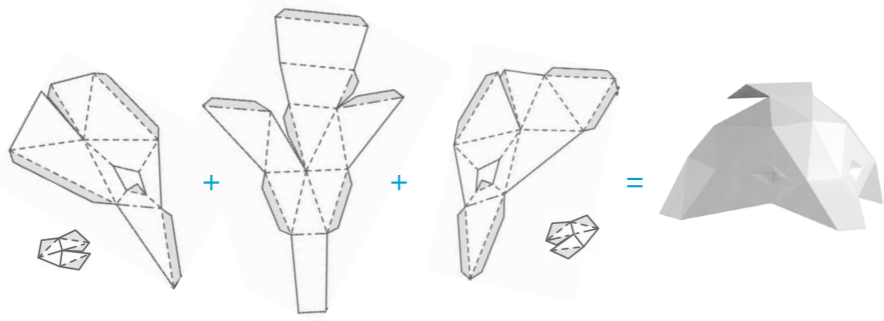

02

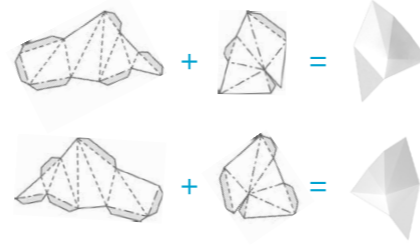

03



04

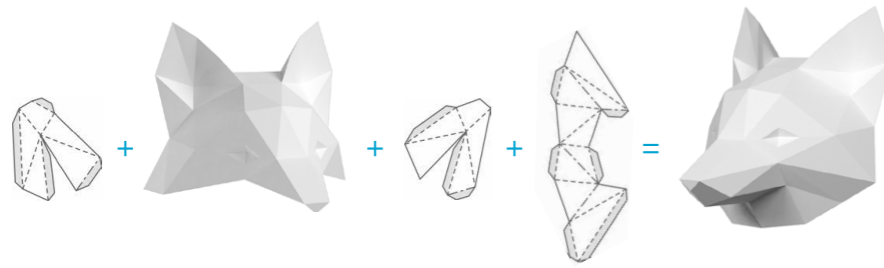

05

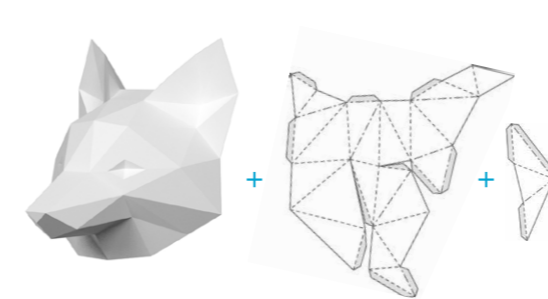

06

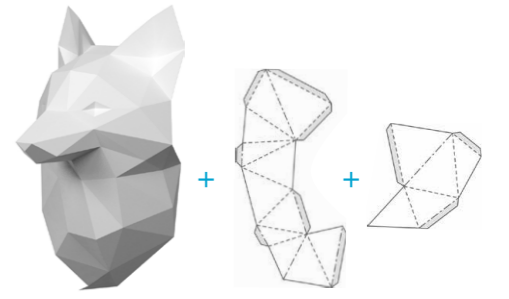

07

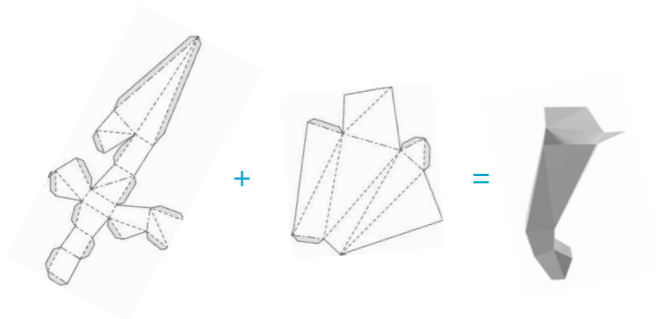

08

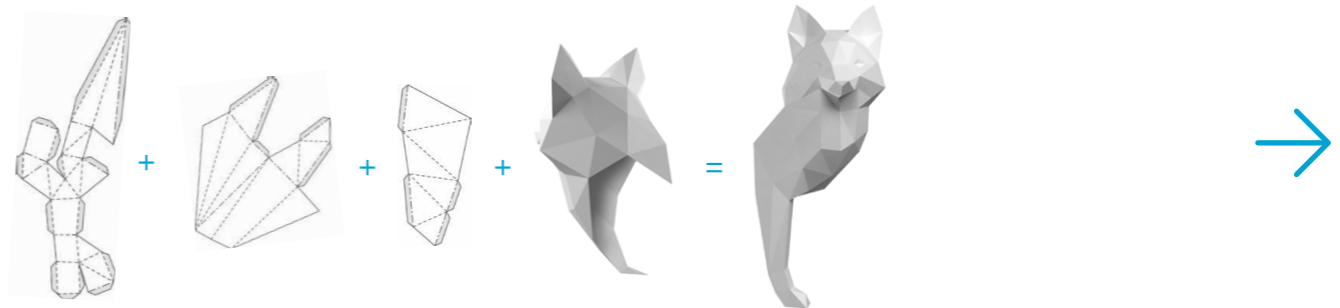

09

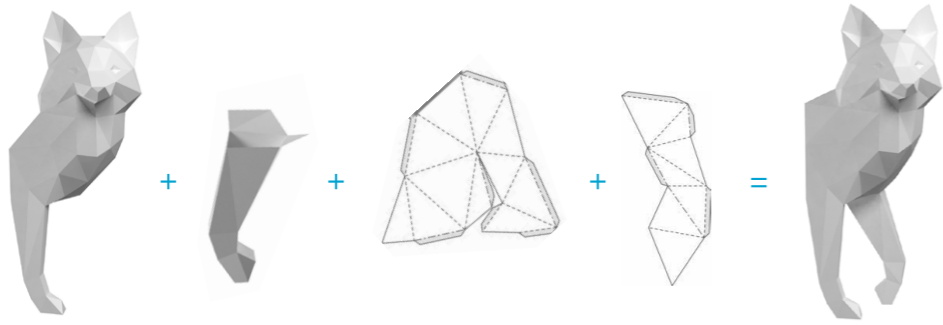

10

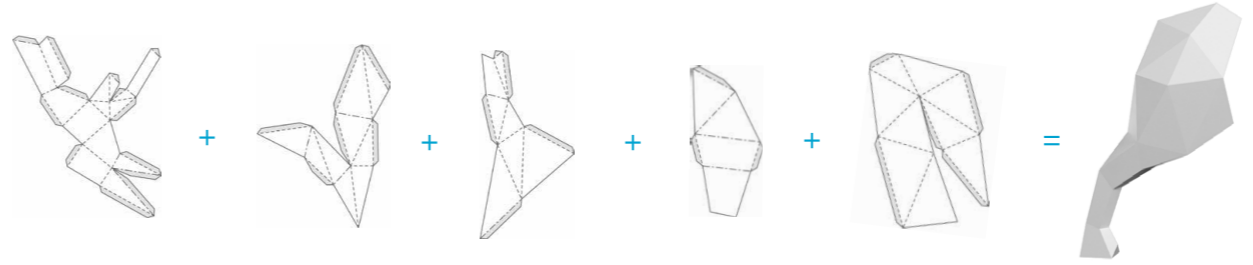

11

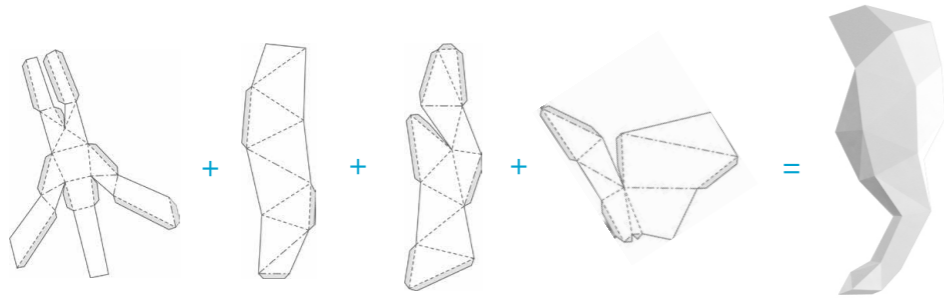

12

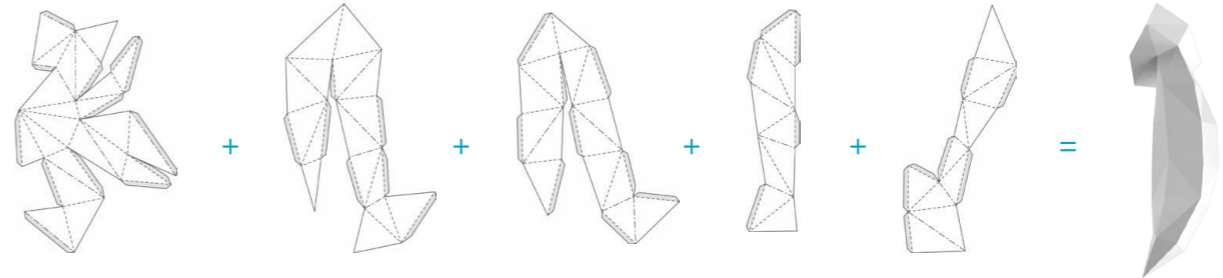

13

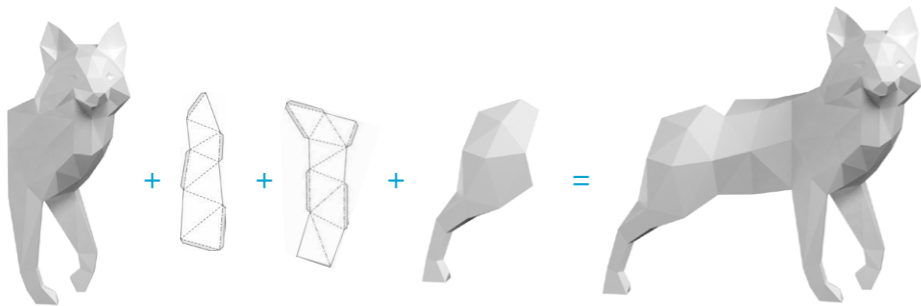

14

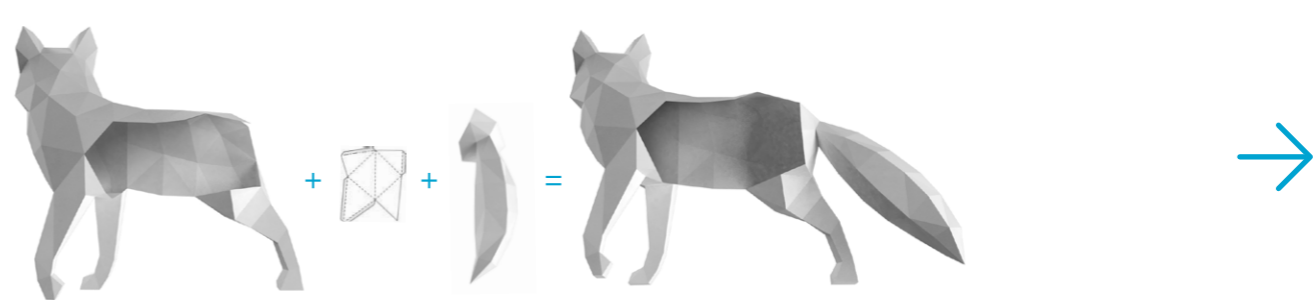

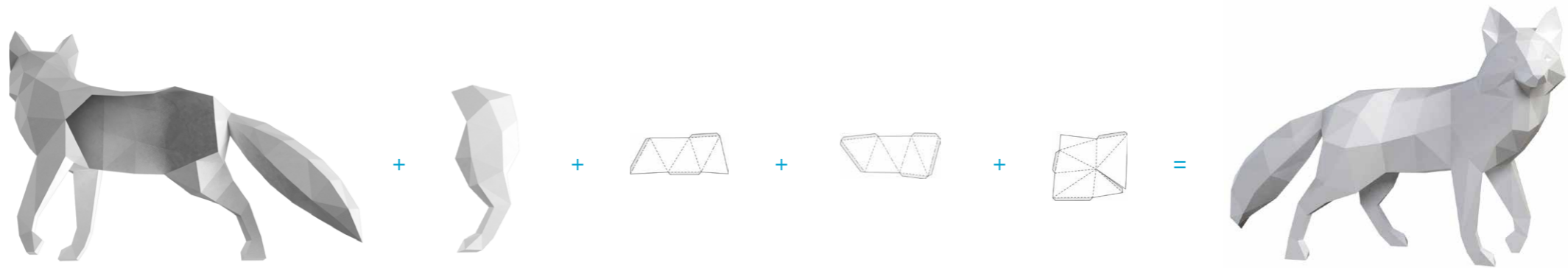

Merci !